



MINI 3 KAPI, MINI 5 KAPI.



55 yıldan fazla bir süredir birisi tüm kuralları geride bırakıyor: MINI. Eski kuralların yerine yeni standartlar oluşturuyor. Otomobil sürüşü daha şehir odaklı, donanımlar daha kişiye özel ve teknolojiler daha canlı. Değişmeyen eşsiz bir tasarım ve yaşattığı go-kart hissi her sürüşü bir maceraya dönüştürüyor. O her zaman bir otomobilden ötesiydi ve öyle olmaya devam edecek: Başlı başına bir ifade şekli.

KENDİNİ YENİDEN KEŞFEDER. DAİMA.

AB kanunlarına göre tüm modeller için öngörülen yakıt tüketimi ve CO₂ emisyonu hakkındaki bilgileri Teknik Veriler bölümü sayfa 42'de bulabilirsiniz.

Modellere özgü sunulanlar hakkında bilgi almak için MINI Yetkili Satıcısı'na veya mini.com.tr/configurator sayfasına başvurabilirsiniz.



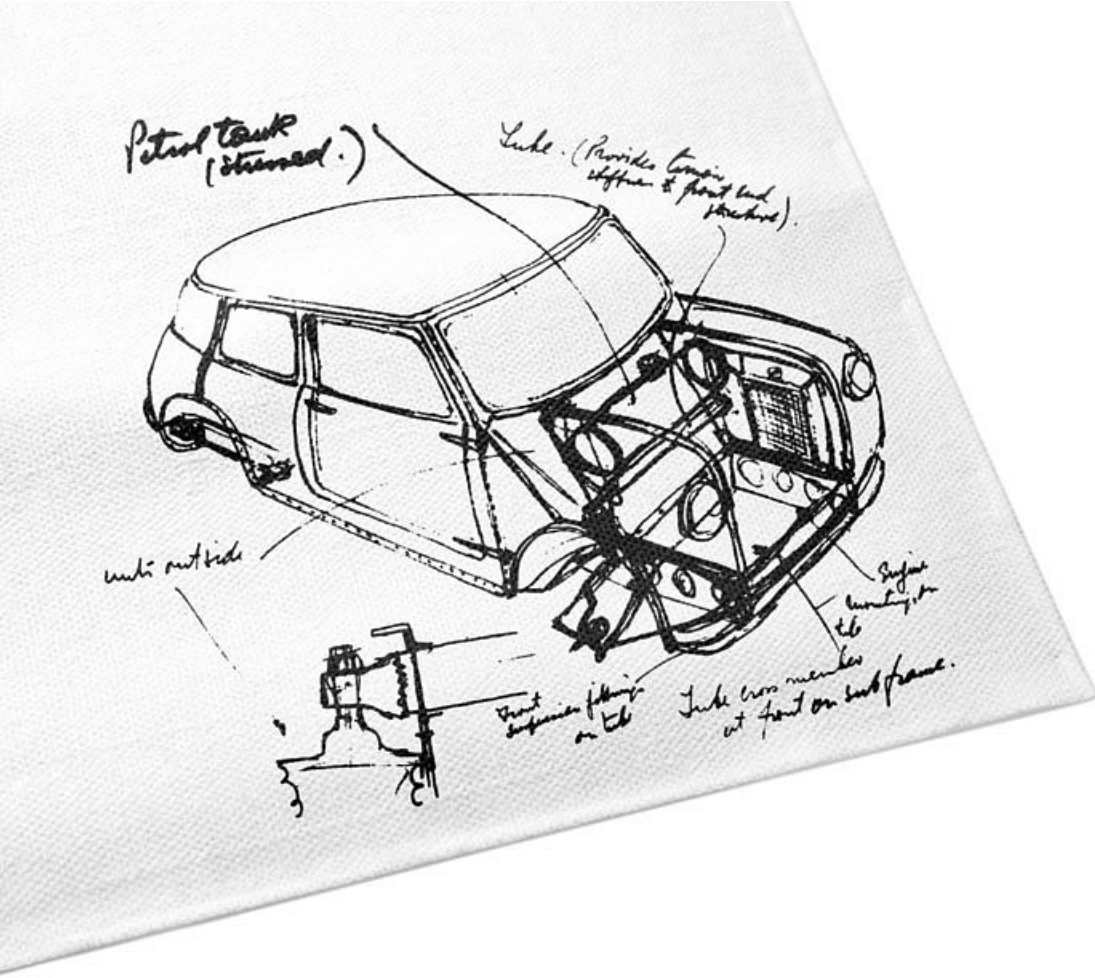

BOYUNDAN DAHA ÇOK ENİNE ÜŞÜNMEK ONUN GELENEKLERİNDE VAR.

Sir Alec Issigonis 1956'da MINI için ilk eskizleri bir peçete üzerine çizmeye başladığında devrim niteliğindeki iç mekan konsepti, değişmekte olan dünyanın aradığı cevaptı. Sir Alec neredeyse her şeyi farklı tasarlamıştı: Tekerlekleri en köşeye gelecek şekilde konumlandırmış, göstergeleri sağ veya sol tarafta bulunan direksiyondan bağımsız olması için tam ortaya yerleştirmiş ve motoru enine monte edilmesi için uygun görmüştür. Bu sayede iç mekanda çok fazla alan kazanmış oldu. Devrim niteliğindeki MINI bir ikon olarak günümüze kadar geldi.

Motor sporları uzmanı John Cooper, Klasik Mini'nin içindeki sportif potansiyeli fark ederek onu bir yarış otomobiline dönüştürmüştü. Köşelerdeki kısa çıkıntılar ve düşük otomobil ağırlığı sayesinde, tecrübeli ralli pilotu için virajları frenleme yaparak yanlamasına geçmek çok kolay olmuştur. Dar virajlarda dahi erişilen yüksek hız sayesinde bugünkü tipik go-kart hissi ortaya çıkmıştır. Bu his ile Monte Carlo rallisindeki olağanüstü zaferlerin temeli atılmış oldu. Bu ralli ile Mini; çevikliğinin, saf gücünün karşısında üstün olduğunu kanıtlamış oldu. John Cooper'a saygımızı sunmak için günümüzde de en sportif MINI modellerinde John Cooper Works ismini kullanmaktayız.

Alec Issigonis'in verimlilik sunan tasarımı ve John Cooper'ın sportif çevikliği MINI'nin karakterini en başından beri belirlemiştir. Geçmişten gelen bu değerler ile geleceğin teknolojik olanakları birleştirilerek güncel jenerasyon MINI modelleri şekillenmektedir.











Hava akımına uyumlu ön kısmı ve güçlü yan hatları ile kendine özgü oranları yansıtan silueti sayesinde MINI, her zaman fark edilir. Yan ızgaralar, Aspen white renginde tavan ile dikiz aynası kapakları ve ayrıca uzatılmış, sportif kenarlı tavan hatları gibi karakteristik detaylar, sıra dışı duruşu bütünler.

DAİMA SIRA DIŞI: MINI'NİZİN DONANIMI.

Hangi MINI'yi isterdiniz? Kaç tane kapısı olsun? MINI'nizin modeli ne olsun, hangi iç tasarıma ve hangi teknolojiye sahip olsun? MINI'de çeşit çok: Resimde görülen MINI Cooper 5 Kapı modeli Moonwalk Grey renginde olup kaput şeritleri, Jet Black rengindeki tavan ile dış dikiz aynası kapakları, LED farları, LED sis farları, beyaz sinyal lambaları ve 2 renkli 17" Roulette Spoke hafif metal alaşımlı jantları sayesinde daha sportif bir duruş sergiliyor. Orijinal MINI Aksesuarları arasında bulabileceğiniz 320 lt hacim sunan ve kapağı her iki taraftan da açılan, MINI tavan rayları üzerine monte edilen port bagajı da unutmamak gerekir.

MINI Orijinal Aksesuarlar
mini.com.tr/accessories



MINI'ye özgü go-kart hissinden ödün vermeksizin yeni olanaklar sunan ilave iki kapı. Hepsi düşük ağırlık merkezi, geniş tekerlek izi, sağlam gövde ve yürüyen aksam sayesinde mümkün.

ÜÇ KAPI. DÖRT KİŞİ İÇİN OTURMA YERİ.



1959 senesinde geçerli olan sürüş zevki konsepti günümüzde geçerliliğini hala sürdürmekte: Kompakt gövde ölçüleri, kısa çıkıntılar, iç mekanda gerekli eşyalar için yeterince alan. 4 kişilik oturma kapasitesi ve 211 lt bagaj hacmi ile MINI 3 Kapı, her seyahate hazırdır. Şehirler arası virajlı yollarda, bir go-kartın sergilediği sportif duruşu sergiler, şehir içi yollarda ise küçük dönüş çapı ile üstün çeviklik sunar.

BEŞ KAPI. GERÇEK MINI HİSSİ.



5 adet koltuk, arka kısımda hissedilir derecede daha fazla bacak boşluğu ve %30 daha fazla bagaj hacmi ile MINI 5 Kapı'nın güçlü yanlarıyla tanışın. Onunla kişiye özel tasarım, çeviklik ve günlük kullanım kolaylığı gibi avantajlar hepsi bir arada.



SADECE BİR MOTOR OLMAK- TAN ÇOK ÖTE.

Her MINI modelinin kendine özgü bir karakteri ve motor karakteristiği vardır. Fakat ister First/One/D, ister Cooper/D, isterse Cooper S/SD modelleri olsun, tüm MINI motorlarının ortak noktası şudur: yüksek performanslı ve verimli MINI Twin Power Turbo teknolojisi.

Tüm MINI modelleri standart olarak sportif ayarlı 6 vitesli şanzımana sahiptir. One First ve One D modelleri hariç tüm modeller için istenildiğinde 6 vitesli Steptronic otomatik şanzıman, Cooper S/SD ve MINI John Cooper Works modelleri için ayrıca direksiyondaki kulakçıklardan değiştirilebilen 6 vitesli Steptronic spor şanzıman sunulur. Oldukça sportif John Cooper Works modeli hakkındaki detaylı bilgilere MINI Yetkili Satıcınızdan ve mini.com.tr/mini_f56/john_cooper_works sayfasından ulaşabilirsiniz.

Opsiyonel MINI sürüş modları üzerinden MINI'nizi o anki istenen sürüş profiline adapte edebilirsiniz. Opsiyonel dinamik süspansiyon kontrolü MID ve GREEN modunda hissedilir şekilde konforlu bir yürüyen aksam ayarı sunar. Sportif go-kart hissi için SPORT modunu seçmelisiniz.



MINI One.

Benzersiz go-kart hissi MINI Twin Power Turbo teknolojisine sahip 1,2lt 3 silindirli 55 kW/75 beygir gücündeki benzinli motorlu One First ile, 75 kW/102 beygir gücündeki benzinli motorlu One ile veya 1,5lt 3 silindirli 70 kW/95 beygir gücündeki dizel motor ile başlar. Ayrıt edici özellikleri arasında mat siyah renkteki güvenlik barları, bagaj kapağı tutamağı ve dış dikiz aynası kapakları ile parlak siyah renkteki ön ızgarayı görebilirsiniz.

MINI Cooper.

Cooper modellerindeki 1,5lt 3 silindirli motorlar dinamizm ile verimliliği bir arada barındırır: Benzinli motor 100 kW/136 beygir gücündeyken dizel versiyonu 85 kW/116 beygir gücü sunar. Ayrıt edici özellikleri: opsiyonel kontrast renkteki tavan ve parlak siyah renkteki dikiz aynası kapakları, güvenlik barları, ön ızgara ve bagaj kapağı tutamağı, 15" alüminyum jantlar ve krom egzoz çıkışları.

MINI Cooper S.

En kuvvetli modeller: 2,0lt 4 silindirli 141 kW/192 beygir gücündeki benzinli motor ve 2,0lt 4 silindirli 125 kW/170 beygir gücündeki dizel motor sportif güç sunar. Bunun göstergesi olarak ön tampondaki ve motor kaputundaki hava girişlerini, ayrıca arka alt tampondaki difüzörü, merkeze konumlandırılmış çift egzoz çıkışını ve modele özgü arka spoyleri görebilirsiniz.

SİZİNKİ HANGİSİ?

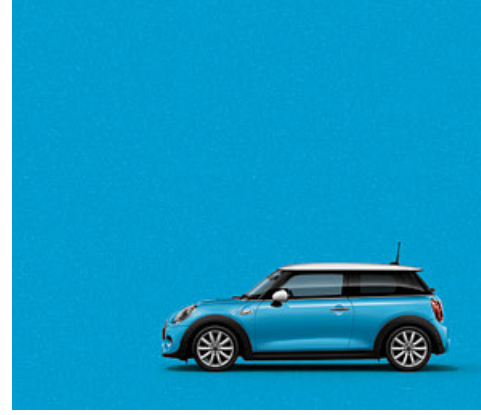

Electric Blue*

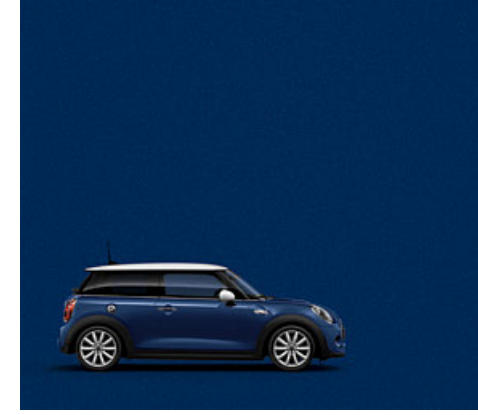

Deep Blue*

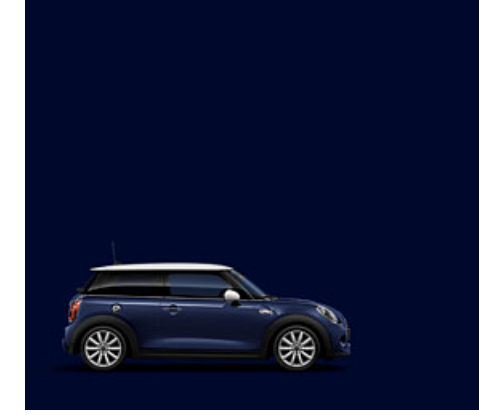

MINI Yours Lapisluxury Blue



British Racing Green*



Pepper White



White Silver*



Melting Silver*



Moonwalk Grey*



Thunder Grey*/***



Midnight Black*



Volcanic Orange

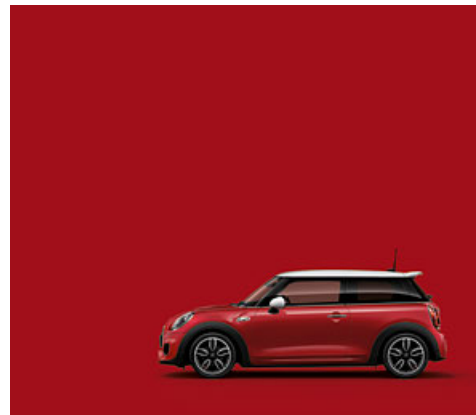

Chili Red**

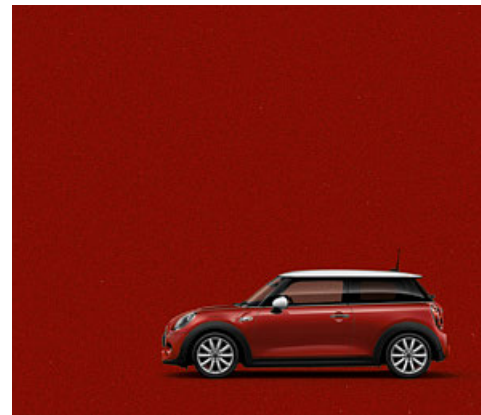

Blazing Red*

* Metalik.
** Sadece John Cooper Works dış tasarım paketi ile birlikte sunulur.
*** Sadece Cooper S modeli ile birlikte sunulur.

Tavan ve dış dikiz ayna kapakları.

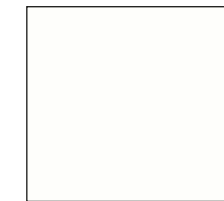

Aspen White

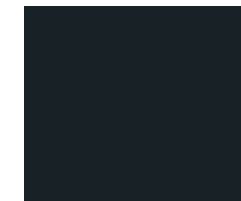

Jet Black

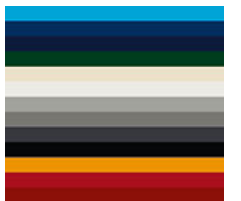

Gövde rengi

KARAKTERİ SİZ BELİRLEYİN.

- 1 18" MINI Yours Vanity Spoke 2 renkli
- 2 18" John Cooper Works Cup Spoke 2 renkli*
- 3 18" Cone Spoke gümüş
- 4 18" Cone Spoke beyaz
- 5 18" John Cooper Works Pro Double Spoke 534 mat siyah**
- 6 18" John Cooper Works Pro Cross Spoke 506 Jet Black parlatılmış**
- 7 17" John Cooper Works Track Spoke siyah*
- 8 17" Roulette Spoke 2 renkli
- 9 17" Cosmos Spoke gümüş
- 10 17" Cosmos Spoke siyah
- 11 17" Tentacle Spoke gümüş
- 12 17" Multispoke 505 Liquid Black**
- 13 16" Victory Spoke siyah
- 14 16" Loop Spoke gümüş
- 15 15" Heli Spoke gümüş

* Sadece John Cooper Works dış tasarım paketi veya John Cooper Works Chili paketi ile birlikte sunulur.
** mini.com.tr/accessories sayfasında bulabilirsiniz.

KENDİ STİLİNİZİ BELİRLEYİN.

MINI otomobilinizin iç mekanında kendi stilinizi yansıtın. Bunun için takip eden iki sayfada detaylı olarak inceleyebileceğiniz 4 farklı iç renk şeridi, 8 adet iç kaplama ve diğer

seçenekler mevcuttur. Buradaki panoramik resimde MINI Yours Dark Cottonwood iç tasarım stilini, Satellite Grey iç renk şeridini ve deri Lounge Satellite Grey döşemeyi görebilirsiniz.



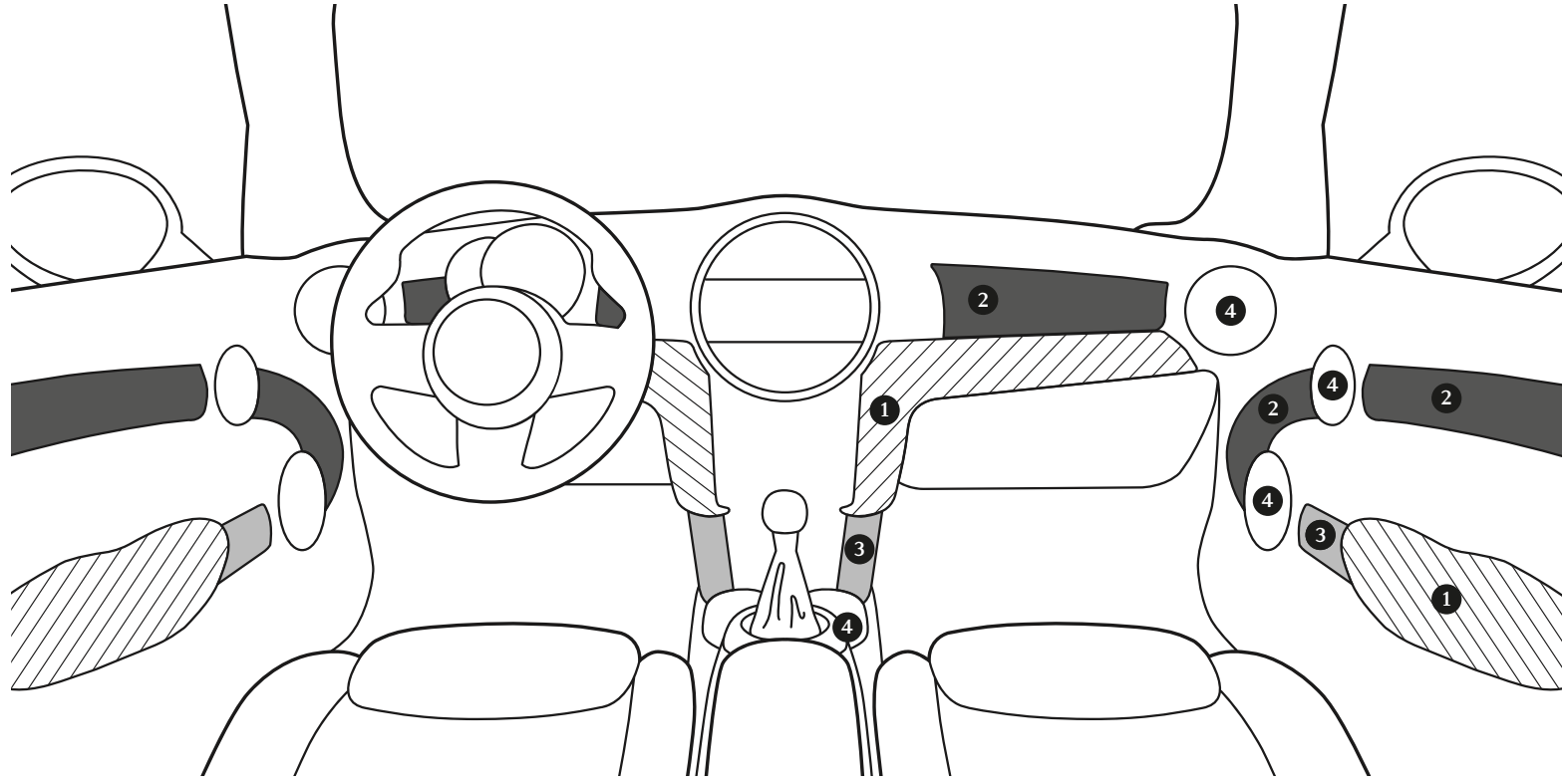

DETAYLAR: İÇ TASARIM BİLEŞENLERİ.

Kişiye özel oluşturulmuş iç tasarımın temelinde 4 adet tasarım bileşeni mevcuttur: İç renk şeridi (1) ile kol dayanaklarının ve torpido üst kaplamalarının rengi belirlenir. İç kaplamaların (2) seçimine göre kapı dekor çıtalarının, kokpit çıtalarının ve ilgili yapısal bileşenlerin (3) malzemesi değişir. 3 farklı MINI Yours seçeneğinde, ortam aydınlatmasının üzerinde bulunan ve birçok renk seçeneğini kapsayan bir ışık şeridi mevcuttur. Hoparlörleri, kapı kollarını, kenarlardaki hava çıkışlarını ve vites kolunu (4) çevreleyen dekor halkalarının renkleri ise diğer tasarım olanaklarındandır.

mini.com.tr/configurator

1 4 farklı Colour Line.

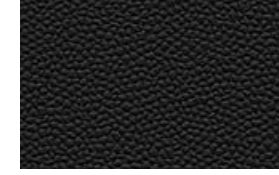

Carbon Black

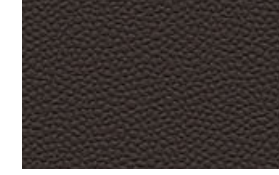

Dark Truffle

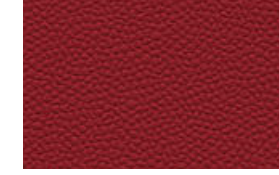

Glowing Red

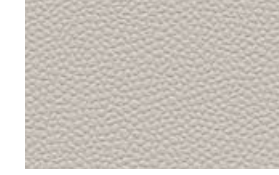

Satellite Grey

2 8 adet iç kaplama.

İki parçalı şekiller solda kokpit çıtasının yüzeyini, sağda ise kapı dekoru çıtasının yüzeyini göstermektedir.



MINI Yours iç tasarım stili
Dark Cottonwood



MINI Yours iç tasarım stili
Fibre Alloy

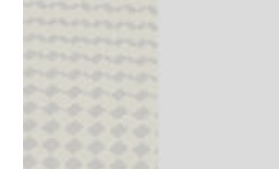

MINI Yours iç tasarım stili
Off-White

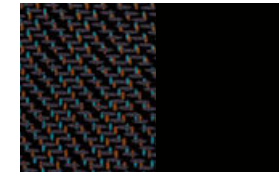

Firework



Piano Black



Dark Silver

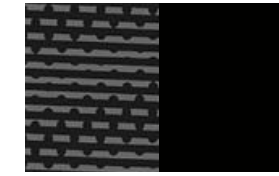

Black Chequered



Hazy Grey (kapı dekor çıtası
mevcut değil)

3 2 adet yapısal bileşen.

Piano Black olarak sunulan yapısal bileşenler, opsiyonel iç kaplamaları tamamlıyor. MINI Yours iç tasarım Off White hariç; buradaki yapısal bileşenler parlak Off White olarak sunulur.

4 3 Dekor halka seçenekleri.

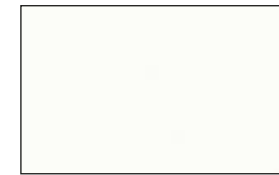

Mat beyaz porselen boya



Piano Black



Chrome Line

* Sadece MINI Yours iç tasarım stili Off-White ile birlikte seçilebilir.

ÖZELLİKLİLE VİR AJLARDA: KUSURSUZ OTURUŞ POZİSYONU.



Spor koltuk
deri Cross Punch Carbon Black



John Cooper Works spor koltuk
Dinamica/deri kombinasyonu
Carbon Black

HER ZEVLKE HİTAP EDEN KONFOR.



Spor koltuk
deri Lounge
Satellite Grey



Spor koltuk
deri Cross Punch
Dark Truffle



Spor koltuk
kumaş/deri kombinasyonu
Black Pearl Carbon Black



Spor koltuk
kumaş/deri kombinasyonu
Diamond Carbon Black



MINI Yours deri Lounge
Carbon Black

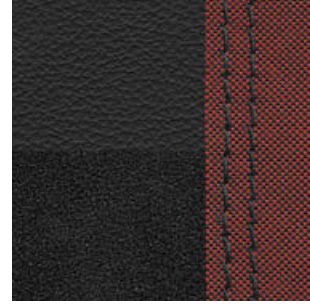

John Cooper Works
Dinamica/deri kombinasyonu
Carbon Black



Deri Lounge
Satellite Grey



Deri Cross Punch
Dark Truffle



Deri Cross Punch
Carbon Black



Kumaş/deri kombinasyonu
Diamond Carbon Black

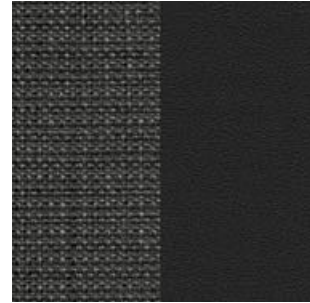

Kumaş/suni deri kombinasyonu
Black Pearl Carbon Black

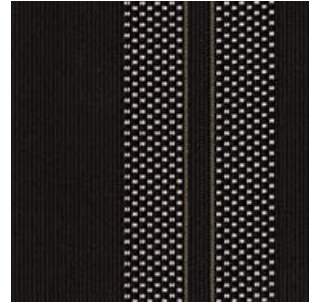

Kumaş Double Stripe
Carbon Black

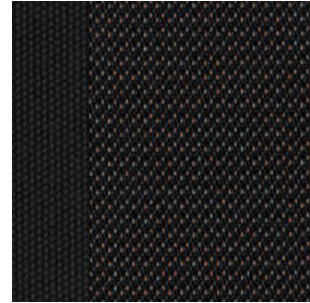

Kumaş Firework
Carbon Black

MINI YOURS.

Kusursuz yüzeyin getirdiği his, koltuk başlığına işlenen Union Jack, belirgin dikişler ve örgü görünümlü fitiller: Çok özel Lounge Carbon Black deriden üretilmiş MINI Yours koltukların her detayı titiz bir işçiliğin göstergesidir.

mini.com.tr/configurator



İKİNCİ SIRA İÇİN BİRİNCİ SINIF.



MINI 3 Kapı.

MINI 3 Kapı modelinin arka bölümünde 2 kişi için tekli oturma alanları mevcut. Standart ISOFIX çocuk koltuğu bağlantı noktaları dahildir. Resimde MINI Yours deri Lounge Carbon Black koltuk döşemelerini ve antrasit renkte tavan kaplamasını görebilirsiniz.



MINI 5 Kapı.

MINI 5 Kapı modelinin arka bölümünde 3 kişilik oturma alanı mevcut. Resimde MINI Yours deri Lounge Carbon Black koltuk döşemelerini, Off-White kapı dekoru çıtalarını ve Shadow Grey kol dayamalarını görebilirsiniz. MINI Excitement paketinin bir bileşeni olan ortam aydınlatması tüm renklerde ışıldar.

HAKİM OLDUĞUNUZ DİREKSİYONA SİZ KARAR VERİN.



Bir MINI'de direksiyonu kimseye kaptırmak istemezsiniz, özellikle de gri dikişlere ve Union Jack amblemine sahip yumuşak napa derili MINI Yours modeli (1) veya John Cooper Works amblemi, delikli deri yüzeyi ve kırmızı dikişleri olup ele iyi oturan John Cooper Works spor deri direksiyon (2) söz konusu ise.

- 1 MINI Yours çok fonksiyonlu spor deri direksiyon
- 2 John Cooper Works çok fonksiyonlu spor deri direksiyon
- 3 3 kollu çok fonksiyonlu spor deri direksiyon
- 4 2 kollu standart direksiyon

ÖN PLANA ÇIKAN DETAYLAR: MINI YOURS.



Özel ve benzersiz bir görünüme değer verenler MINI Yours tasarım programında ilham verici seçenekler bulabilir. Her ekstra özelliğin arkasında sıra dışı bir oluşum hikayesi ve Britanya'ya özgü el sanatları geleneği yatmaktadır.

Bazı örnekler: MINI Yours'a özgü, 2 renkli, Spectre Grey renginde 18" MINI Yours Vanity Spoke hafif metal alaşımlı jantlar (1), kontrast dikişli napa deri MINI Yours spor deri direksiyon (2), MINI Yours iç tasarım stili gerçek Fibre Alloy iç kaplamalar (3) ve kokpit çitasında gerçek malzemeli Dark Cottonwood (4) ve ayrıca Off-White (5) ya da benzersiz bir ultramarin gövde rengi olan MINI Yours Lapisluxury Blue (6). Union Jack ve iplik dikişli MINI Yours logosu (7) örgü görünümlü fitil ile MINI Yours deri Lounge Carbon Black rengindeki özel koltuğu (8) ve Union Jack ile koltuk başlığının arka kısmını süsler.

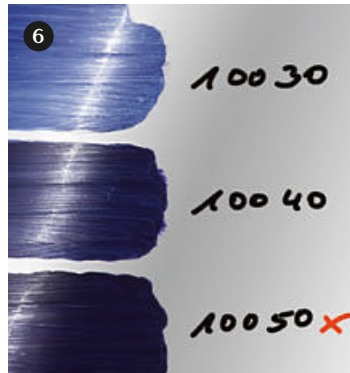
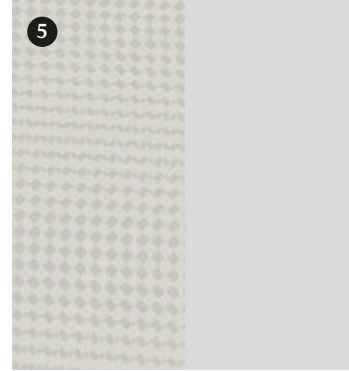
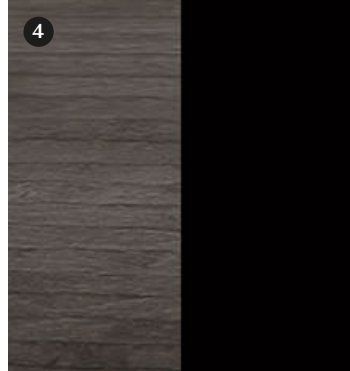



SİZİ DÜNYA İLE TANIŞTIRIR: MINI CONNECTED.

Akıllı telefonunuzda bulunan MINI Connected ve MINI Connected ready uygulaması, sürüşleri daha rahat, daha heyecanlı ve daha keyifli hale getiren sayısız uygulama ve fonksiyonun kapısını aralıyor. Bu yenilik sayesinde ajandanızdaki randevuları kaçırmazsınız, entegre online arama sonucunu doğrudan navigasyon sistemine devralın, en popüler müzik uygulamaları ile müzik arşivinizi genişletin, sesli kitaplarınızı dinleyin veya GoPro kameranızı doğrudan aracın içinden kumanda edin. MINI Connected

XL Journey Mate ile seyahatlerinizi daha yola çıkmadan kolayca akıllı telefonunuz üzerinden planlayabilirsiniz. Bu uygulama ile yoldayken seyahat planınız ile ilgili hatırlatmalar, rota üzerindeki trafik durumu hakkında bilgiler, hedef yerindeki hava durumu veya seyahat süresi verilerini alabilir ve en yakın park yerine ya da yakıt istasyonuna yönlendirilebilirsiniz. Ayrıca Glympe uygulaması üzerinden seçtiğiniz kişilerle konum bilgilerinizi paylaşabilirsiniz.

GEZME ÖZGÜRLÜĞÜNÜZ. KUSURSUZ BİR ORGANİZASYON.

MINI Connected avantajlarından faydalanmak için Navigasyon Professional sistemini de içinde barındıran Wired donanım paketini seçmelisiniz. Onu 22,4 cm/8,8 inç ekranlı MINI merkezi göstergesinden tanıyabilirsiniz. Ayrıca bölünmüş ekranlı 3-D uydu göstergesi, 20 GB kapasiteli eğlence sunucusu ve Touchpad özellikli MINI Controller da mevcuttur. Wired paketinin diğer artı yönleri arasında geliştirilmiş telefon hazırlığını, çok fonksiyonlu direksiyonu ve ses komut sistemini sayabiliriz. Bu kolaylıklar Glympse uygulaması entegre edilmiş MINI Connected XL Journey Mate sanal seyahat rehberi uygulaması sayesinde otomobili terk ettikten sonra da devam eder.

mini.com.tr/connected

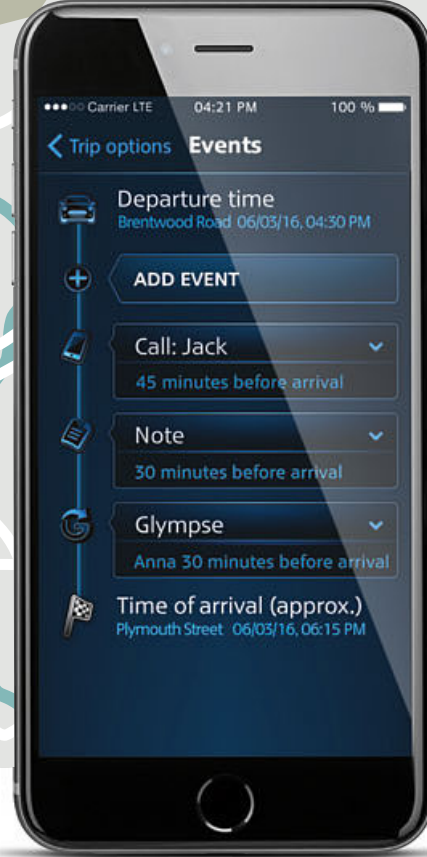

MINI CONNECTED XL JOURNEY MATE.

Saat 16:21

Resim sergisine giden yolu akıllı telefonunda planla ve hatırlatmaları ayarla: Arkadaşları ara ve onlarla buluş. Yakıt istasyonu arama özelliğini ve Glympse uygulamasını başlat.



HAVA DURUMU BİLGİSİ.

Saat 16:27

Variş noktası için hava durumu kontrolü: Hava biraz serin olacağı için montunuzu yanınızda bulundurun.



YAKIT İSTASYONU BİLGİSİ.

Saat 16:35

Planın parçası: Yakıtın bitimine 60 km kala Journey Mate rotanın üzerinde bulunan yakıt istasyonları için seçenekler sunar ve böylece yolu dolandırmamış olursunuz.



ONLINE TRAFİK BİLGİSİ.

Saat 16:54

Gerçek zamanlı trafik bilgisi. Zoom fonksiyonu sayesinde bir anda ortaya çıkan yol sıkışıklıklarını kolaylıkla atlatabilirsiniz. Spotify ise her zaman doğru müzik için devrede.

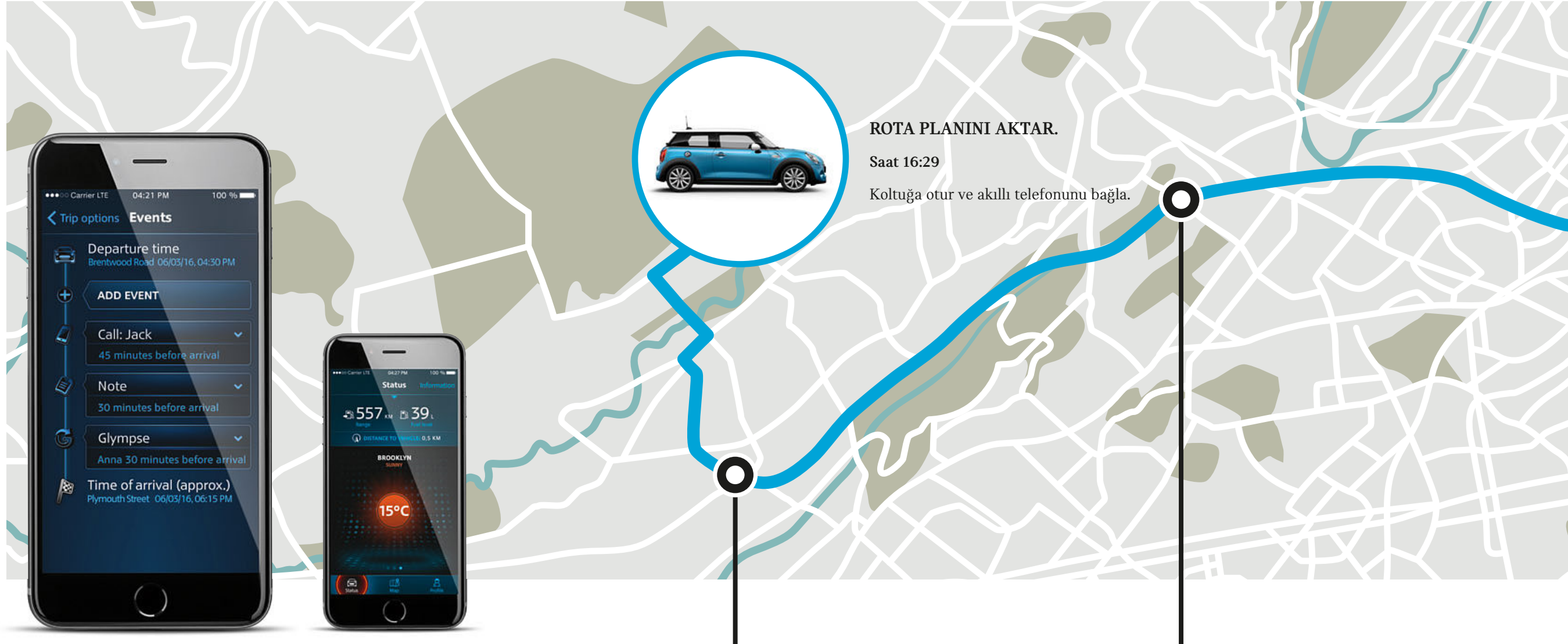

ROTA PLANINI AKTAR.

Saat 16:29

Koltuğa otur ve akıllı telefonunu bağla.

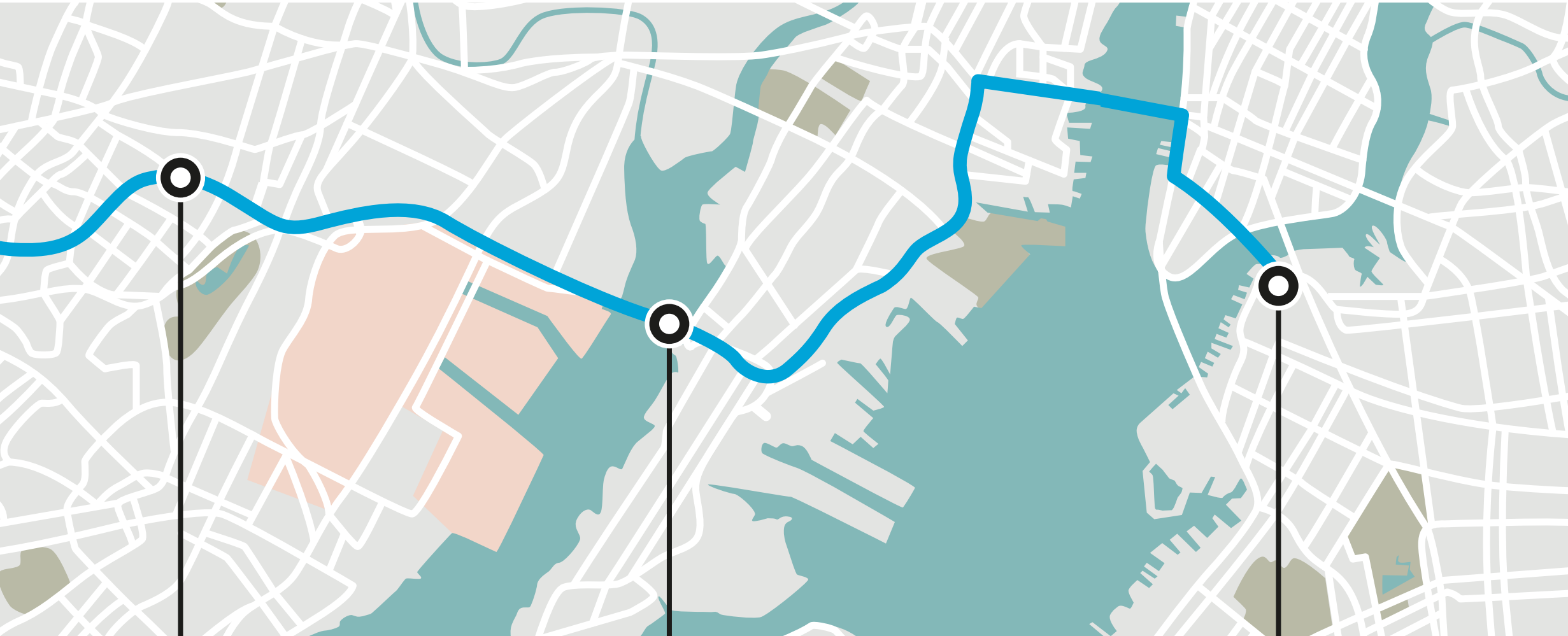

HATIRLATMA.

Saat 17:30

Eksik bir şey kaldı mı? Önceden ayarladığınız Journey Mate ile aramanız gereken arkadaşınızı unutmazsınız. Sürüş esnasında güvenli ve konforlu bir görüşme için ise Bluetooth telefon bağlantısını kullanabilirsiniz.



ARKADAŞLARI TOPLA.

Saat 17:45

Journey Mate, arkadaşlarınızı almanız gerektiğini size hatırlatır. Glympse uygulaması sayesinde arkadaşlarınızın o an nerede olduğunu daima bilebilirsiniz.



HEDEFE VARIŞ.

Saat 18:15

Kusursuz zamanlama: Hedefe varıldı, park yeri bulundu. Journey Mate'in Last Mile navigasyonu sayesinde hedefe varmak için yürünmesi gereken son bölüm de akıllı telefonda gösterilir.



RADIO MINI BOOST.

Standart donanım: USB- Audio ve AUX-In girişlerine ve 4 satırlı ekrana sahip Radio MINI Boost.



RADIO MINI VISUAL BOOST.

Her şey bir arada: Ergonomik MINI Controller, MINI Connected ara yüzü, Bluetooth serbest konuşma sistemi ile 16,25 cm/6,5 inç ekranlı Radio MINI Visual Boost.



MINI NAVİGASYON SİSTEMİ.

Hedefe ulaştıran eklemeler: GPS, TMC ve USB güncelleme özelliklerine sahip yüksek kaliteli navigasyon fonksiyonu ile Radio MINI Visual Boost daha da geliştirilmiştir. Sezgisel kullanım sunan MINI Controller ile.



MINI NAVİGASYON SİSTEMİ PROFESSIONAL.

Sadece Wired paketi ile birlikte: 22,4 cm/8,8 inç ekran boyutundaki MINI merkezi gösterge en modern fonksiyonları ve ayrıca MINI Touch Controller kumandasını bir arada sunar.



GÜÇLÜ GÖRÜNÜM, ETKİLEYİCİ TEKNOLOJİ.

Standart halojen farları ya da LED farları seçmiş olmanız fark etmez: MINI'nin modern far teknolojisi sayesinde gündüz ve gece dikkatleri üzerinizde toplarsınız. Sürücü asistan sisteminin bileşenlerinden biri olan uzun far asistanı, karşıdan gelen trafik katılımcılarını algılar ve 50 km/s hızdan itibaren uzun farı otomatik olarak devre dışı bırakarak göz kamaşmasını önler. Uzun far asistanı aynı zamanda yeterli aydınlık olan ortamları da algılar, örneğin şehir içinde.

LED dönüş aydınlatması, dönüş yapılan yolu aydınlatır; MINI Orijinal Aksesuarlar arasında bulabileceğiniz LED sis farları ve LED ilave farlar ise kötü hava koşullarında daha iyi bir görüş sağlar. Gündüz hava iyi olduğunda ise LED farlara entegre edilmiş omega şekilli gündüz farları, benzersiz MINI görünümünü yansıtır.

MINI Orijinal Aksesuarlar
mini.com.tr/accessories

DESTEKLEYEN VE KORUYAN BİR TEKNOLOJİ.

1 İleri görüşlü bir sürüş için: MINI Head-Up Display sürüş ile ilgili tüm bilgileri sizin bakış açınızın merkezinde görüntüler. Seçilen donanımına göre hız sınırlaması, navigasyon göstergesi ve hız sabitleme ayarı daima gözünüzün önünde bulunur; yol gibi.

2 Sürüş asistanı; birçok kademede daha fazla güvenlik sağlayan kamera destekli bir sürüş asistan sistemidir. Hız limit ve geçiş yasağı gibi bilgileri içeren trafik işaretlerini algılayıp görüntüleyebilir. Şehir içi frenleme fonksiyonları bulunan yaya uyarısı ve çarpışma uyarısı, 10 ile 60 km/s hız aralığında devrede olup otomatik olarak uyarı verir ve frenler.

Çarpışma uyarısı daha yüksek hızlarda da önde giden bir araçla gerçekleşebilecek bir çarpışma için uyarıda bulunabilir ve frenlerin önceden hazır olmasını sağlayarak daha kısa mesafede fren yapılmasına katkıda bulunur. Eğer bir kaza önlenemiyorsa frenleme fonksiyonu sayesinde çarpma hızı azaltılır.

3 Park asistanı size park yeri ararken yardımcı olur ve MINI'nizi sizin yerinize iki araç arasındaki park yerine yönlendirir. Size kalan sadece gaz pedalına ve fren pedalına basmak.

4 Geri sürüş kamerası, daha iyi bir manevra kabiliyeti için aracın arkasındaki alanı MINI merkezi göstergede görüntüler.

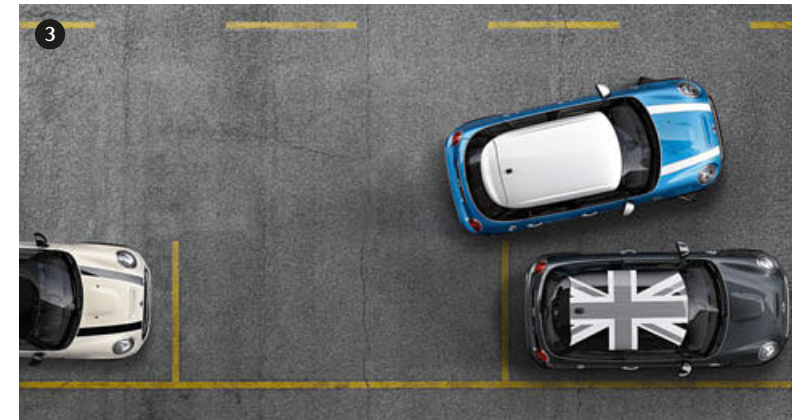



ÖZEL JOHN COOPER WORKS PAKETLERİ.

Inspired by



Daha sportif bir görünüm için 3 yol: John Cooper Works dış donanım paketleri. Bu paket 17" siyah Track Spoke hafif metal alaşımlı jantları, tavan rengi arka spoileri, sportif tasarımlı belirgin ön ile arka alt tamponları ve cilalı marşbiyelleri sunar. John Cooper Works iç donanım paketi ile sportif stili iç mekana yansıtabilirsiniz: Chili Red kontrast dikişli John Cooper Works spor deri direksiyon simidi ve vites kolu, antrasit renkli tavan kaplaması, paslanmaz çelik pedal

kaplamaları, istek üzerine Dinamica/deri kombinasyonlu John Cooper Works spor koltuklar. Donanımın doruk noktası: John Cooper Works Chili paketi. Sayfa 39'da açıklanan Chili paketindeki tüm dış ve iç tasarım için sunulan ekstraları bir arada barındırır.



JOHN COOPER WORKS TUNING: MAKSİMUM PERFORMANS.

MINI'niz için daha fazla motor sporları karakteri istiyorsanız John Cooper Works Pro Tuning Aksesuarlar size yardımcı olur. Örneğin 18" Cross Spoke Styling 506 Jet Black parlatılmış hafif metal alaşımlı jantlar, John Cooper Works Pro aerodinamik bileşenler veya kırmızı renkteki 17" spor frenler.

John Cooper Works Pro kapaklı susturucudan, karbon veya krom egzoz çıkışlarından ve performans yükselticisinden oluşan John Cooper Works Pro Tuning kiti ise istek üzerine kulakların pasını siler.

John Cooper Works Pro Tuning
mini.com.tr/accessories

Inspired by



ZENGİN DONANIMLI PAKET.

Standart donanımlı MINI otomobilinizin değerini yükseltmek için çok sayıda tekli opsiyonel donanım seçeneklerinin yanında ayrıca komple donanım paketleri de mevcuttur. Salt, Pepper ve Chili paketleri birbirini tamamlamaktadır, bir teknoloji paketi olan Wired paketi ise sizi en modern iletişim ve bağlantı olanakları ile donatır. Avantajınız: Tüm paketler itinalı bir şekilde düzenlenmiş olup tüm bileşenler birbiriyle ve sizin talepleriniz doğrultusunda uyarlanmıştır. Tek olarak temin edilen bileşenlere göre oldukça ekonomiktir. Bu, önceki sayfada açıklanan John Cooper Works paketleri için de geçerlidir.

WIRED



İletişim her şeydir: Navigation Professional sistemi bulunan Wired paketinde 22,4 cm/8,8 inç ekranı ile MINI merkezi gösterge, Touchpad'li MINI Controller sayesinde konforlu bir kullanım, çok fonksiyonlu donanıma sahip spor direksiyon, sesli komut sistemi, 3-D uydü göstergesi, MINI Connected ve MINI Connected XL Journey Mate uygulaması, 20 GB'lık hafıza kapasitesi ve orta kol dayamasında bulunan snap-in adaptörlü telefon hazırlığı sunulur.

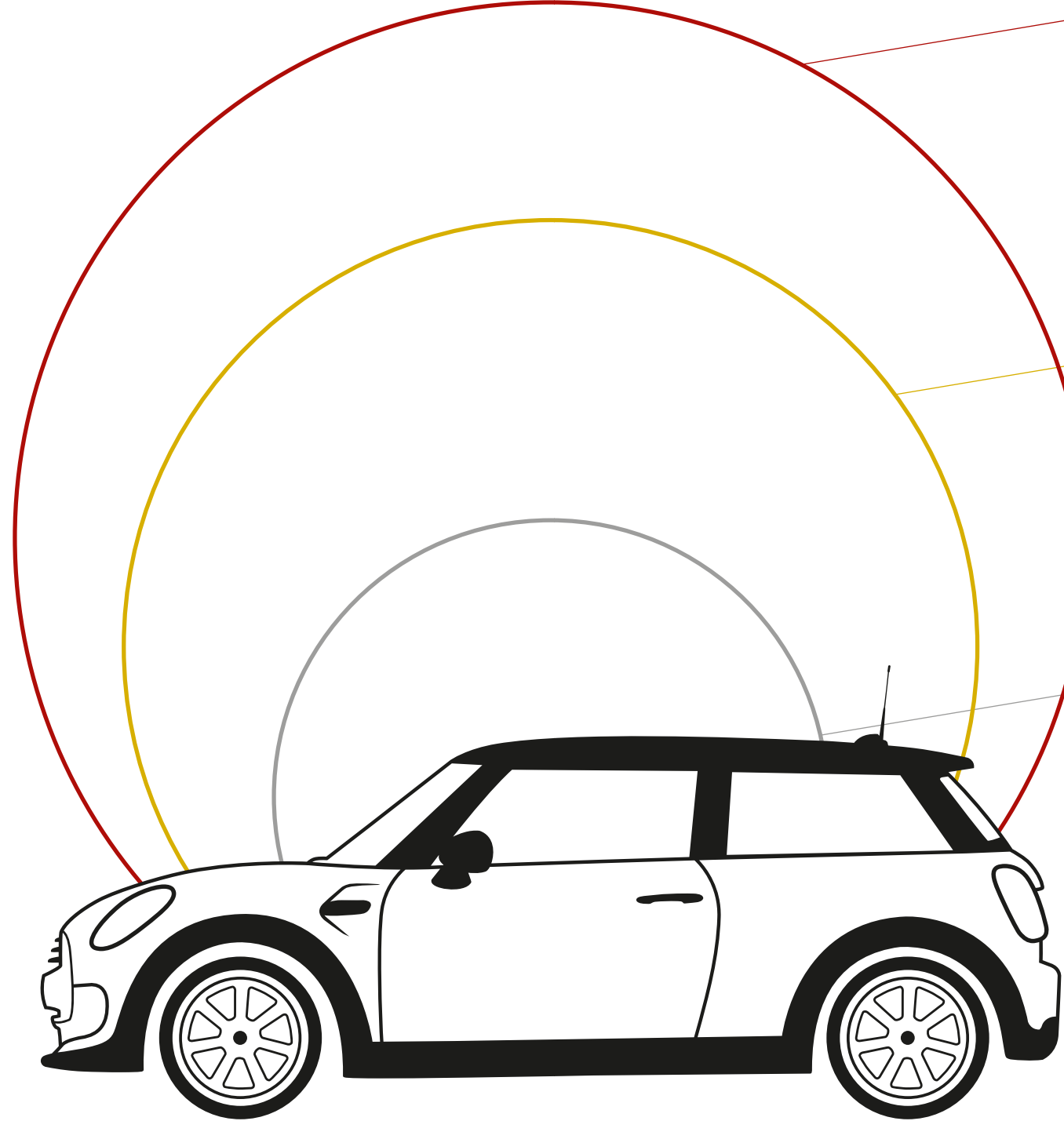

CHILI.

İçeride ve dışarıda sporcu ruhunu yansıtan geniş kapsamlı bir donanım paketi: MINI sürüş modları, kumaş/deri kombinasyonu spor koltuklar, çok fonksiyonlu spor deri direksiyon, fren fonksiyonlu Cruise Control, LED teknolojisine sahip farlar ve sis farları ve ayrıca MINI One modelinde gümüş renkte 16" Victory Spoke, MINI Cooper modelinde gümüş renkte 17" Tentacle Spoke ve MINI Cooper S modelinde gümüş renkte 17" Cosmos Spoke hafif metal alaşımlı jantlar.

PEPPER.

Salt donanım paketinin bileşenlerine ilave olarak Pepper paketinde bulunan otomatik far kontrollü yağmur sezicisi, otomatik klima sistemi, spor deri direksiyon simidi ve ayrıca ortam aydınlatmasından ve dış kısımda kapı kolu aydınlatmasından meydana gelen MINI Excitement paketi eklenmektedir. MINI One modeli için gümüş renkte 15" Heli Spoke, MINI Cooper modeli için gümüş renkte 16" Loop Spoke hafif metal alaşımlı jantlar dahil edilir.

SALT.

Salt donanım paketi daha fazla konfor ve teknoloji sunar: Velur paspaslar, yol bilgisayarı, aydınlatma ve eşya gözü paketi, klima sistemi ve ön yolcu koltuğu yükseklik ayarı, sis farları. Daha fazla konfor arayanlar için vazgeçilmez bir donanım seçeneği.



MINI SERVİS.

Her şey sizin için dahil.

MINI Servis uzmanları tutkularını sizinle paylaşıyor. „Sizin“ MINI'niz için özel olarak eğitilmiş olan uzmanlarımız MINI'nizin her zaman iyi durumda olmasını sağlarlar. MINI'nizi gönül rahatlığıyla elektronik, mekanik, gövde sorunu veya boyadaki en ufak izleri bile teşhis ve tamir konularında uzman olan MINI Yetkili Servislerimize teslim edebilirsiniz. Orijinal MINI parçalarının kullanılması sayesinde sürüşlerinize güvenle devam edebilirsiniz.

MINI'niz ihtiyacı olduğunda size seslenecektir.

Yolculuk sırasında her şeyi düşünmek mümkün olmadığı için MINI'niz de sizinle birlikte düşünür ve Condition Based Service (CBS) (Duruma Göre Servis) sistemi sayesinde MINI merkezi gösterge üzerinden otomatik olarak size bir sonraki servis randevusunu hatırlatır. Sadece bu kadarla kalmaz. MINI Teleservis hizmetleri sayesinde en önemli araç verilerini otomatik olarak doğrudan MINI merkezine iletir. Yetkili MINI Servisi verilere erişerek gerekli durumlarda bir servis randevusu belirlemek için sizinle iletişime geçer. Bir arıza durumunda ise doğrudan MINI Acil Servis görevlilerinden yardım talep edebilirsiniz. MINI Teleservis hizmetinden faydalanabilmeniz için sadece opsiyonel akıllı acil çağrı donanımına sahip olmanız yeterlidir. Eğer ihtiyacınız yok ise MINI Teleservis hizmetini dilediğiniz zaman devre dışı bırakabilirsiniz.

Size Özel. MINI Service Inclusive.

Cazip 2 hizmet paketimiz sayesinde tüm bakım ve onarım işçiliklerindeki maliyetler kontrolünüz altındadır. Paket sözleşme süresini ve kapsamını siz belirleyebilir ve gerektiğinde paketleri satış ile birlikte yeni araç sahibine devredebilirsiniz. MINI Servis Hizmetleri, dünya çapındaki MINI Yetkili Satıcılarımızda hizmetinize sunulmaktadır. MINI Garanti Uzatma paketlerimizle yasal garanti süresini uzatabilirsiniz. Gelin kendiniz görün: mini.com.tr/serviceinclusive

Bizimle MINI'niz asla yolda kalmaz.

Yılda 365 gün, 24 saat. MINI Acil Servisi ihtiyaç anında daima yanınızda. Özel eğitilmiş MINI teknisyenleri gerek telefonla, gerek yolda size özel çözümler sunar. Günün her saatinde, dünyanın her yerinde. Daha fazla bilgi için bkz.: mini.com.tr/mobilecare



BORUSAN OTOMOTİV PREMIUM.

Hayalinizdeki MINI'nin kapısını açan anahtar.

Borusan Otomotiv Premium ile hayaliniz gerçeğe dönüşür. Resimler harika, teknik veriler mükemmeldi. Peki şimdi? Bu harika otomobile nasıl sahip olabilirim? İster kendinizin, ister şirketinizin MINI sahibi olabilmesi için biz üzerimize düşeni yaptık ve size uygun esnek seçenekler yarattık. Bu seçenekler, sizin düşündüğünüzden de hızlı bir şekilde MINI'nize sahip olmanızı sağlayacak. Göz atmak ister misiniz? Borusan Otomotiv Premium, siz müşterilerimizin, anlaşmalı kredi sağlayıcı kuruluşlar tarafından ve onların değerlendirmelerine göre verilebilecek olan kredi imkanlarıyla tanıştırılması hizmeti olup, hiçbir surette bir kredilendirme veya finansman sağlama faaliyeti değildir. Size en yakın MINI Yetkili Satıcısı'nda sizleri bekleyen finansal temsilcilerimiz, en kısa sürede MINI'nize ulaşmanıza yardımcı olur. Örneğin; • Aylara yayılmış eşit ödemeli plan • Balon ödeme planı • Ara ödemeli plan*

*İlave opsiyonel donanım olarak otomobile bir servis paketi dahil edilmiştir. Detaylar, Servis Paketi ek sözleşmesinde belirtilmiştir.

Garanti.

Tüm MINI'lerin, aşınan parçalar hariç olmak üzere 2 yıl garantisi mevcut. Gövdenin paslanmasına karşı, üzerinde işlem yapılmamış olmak kaydıyla 12 yıllık genişletilmiş bir gövde garantisi vardır. Ancak gövdedeki hasarlar, taş çarpmaları, çizikler, darbeler, kaza veya hava şartları nedeni ile oluşabileceğinden, bunların periyodik gövde kontrol dönemlerinde kontrol edilmesi, gerekiyorsa gövdede ve alt kısımda ilgili işlemlerin yapılması gerekir. Boya için 3 yıllık garanti mevcuttur. Burada istisna, usulüne uygun yapılmayan onarımlar ile hava şartlarından kaynaklanan olumsuzluklardır.

Geri dönüşüm.

MINI'niz, kapsamlı bir geri dönüşüm konseptinin unsuru. Peki bu tam olarak ne anlama geliyor? Bir MINI'nin daha geliştirilme aşamasında geri dönüşüm beklentileri dikkate alınıyor. Malzemeler, kaynakları koruyacak ve çevreye zarar vermeyecek şekilde seçilir.

TEKNİK VERİLER MINI 3 KAPI.

Motor/Şanzıman ^{1,2}		One First	One	One D	Cooper	Cooper D	Cooper S	Cooper SD
Silindir/Diziliş/Valfler		3/Sıralı/4	3/Sıralı/4	3/Sıralı/4	3/Sıralı/4	3/Sıralı/4	4/Sıralı/4	4/Sıralı/4
Silindir hacmi	cm ³	1198	1198	1496	1499	1496	1998	1995
Maksimum güc/ Maksimum devir	kW/PS/ l/dak	55/75/ 3600	75/102/ 4000	70/95/ 4000	100/136/ 4400-6000	85/116/ 4000	141/192/ 5000-6000	125/170/ 4000
Maksimum tork/Maksimum devir	Nm/1/dak	150/1250-3500	180/1400-3600	220/1500-2500	220/1250-4400	270/1750-2250	280/1250-4600	360/1500-2750
Sıkıştırma oranı/Tavsiye edilen yakıt	:1	10,2/91-98 ROZ	10,2/91-98 ROZ	16,5/Dizel	11/91-98 ROZ	16,5/Dizel	11/91-98 ROZ	16,5/Dizel
Performans¹								
Azami hız	km/s	175	195 [195]	190	210 [210]	205 [204]	235 [233]	227 [225]
0-100 km/s ivmelenme	sn	12,8	9,9 [10,2]	11,0	7,9 [7,8]	9,2 [9,2]	6,8 [6,7]	7,3 [7,2]
80-120 km/s ivmelenme (V. vites)	sn	15,5	11,8	11,6	9,3	8,9	6,4	6,5
Tüketim^{1,2}								
Şehir içi	lt/100 km	6,5-6,5	5,9-5,8 [5,9-5,8]	4,0-3,9	5,8-5,7 [6,0-5,9]	4,4-4,3 [4,3-4,2]	7,7-7,6 [6,9-6,8]	5,0-4,9 [4,7-4,6]
Şehir dışı	lt/100 km	4,3-4,2	4,1-4,0 [4,3-4,2]	3,2-3,1	3,9-3,8 [4,1-4,0]	3,2-3,1 [3,5-3,5]	4,8-4,6 [4,5-4,4]	3,7-3,6 [3,7-3,6]
Karma	lt/100 km	5,2-5,1	4,8-4,7 [4,9-4,8]	3,5-3,4	4,6-4,5 [4,8-4,7]	3,6-3,5 [3,8-3,7]	5,8-5,7 [5,4-5,3]	4,1-4,0 [4,1-4,0]
CO ₂ emisyonu, karma	g/km	120-118	111-109 [114-112]	92-89	107-105 [112-109]	95-92 [99-98]	136-133 [126-123]	109-106 [107-104]
Yaklaşık depo kapasitesi	lt	40	40	44	40	44	44	44
Menzil	km	785	850 [835]	1295	890 [850]	1255 [1190]	770 [830]	1100 [1100]
Ağırlık/Hacimler¹								
Yuksuz ağırlık EU ³	kg	1160	1165 [1195]	1190	1160 [1190]	1210 [1225]	1235 [1250]	1250 [1265]
İzin verilen toplam ağırlık	kg	1565	1570 [1600]	1595	1565 [1595]	1615 [1630]	1640 [1655]	1655 [1670]
İzin verilen yük	kg	480	480	480	480	480	480	480
İzin verilen aks yuku on/arka	kg	860/760	865/765 [895/765]	890/765	870/755 [900/755]	910/755 [925/755]	915/765 [930/765]	930/765 [945/765]
Bagaj hacmi	lt	211-731	211-731	211-731	211-731	211-731	211-731	211-731
Tekerlekler								
Lastik boyutları		175/65 R15 84H	175/65 R15 84H	175/65 R15 84H	175/65 R15 84H	175/65 R15 84H	195/55 R16 87W	195/55 R16 87W
Jant boyutları		5,5 J x 15	5,5 J x 15	5,5 J x 15	5,5 J x 15	5,5 J x 15	6,5 J x 16	6,5 J x 16
Malzeme		Çelik	Çelik	Çelik	Hafif metal alaşım	Hafif metal alaşım	Hafif metal alaşım	Hafif metal alaşım

¹ Tüm bilgiler standart 6 ileri vitesli manuel şanzımanlı araçlarla ilgilidir. [] içindeki değerler 6 ileri vitesli Steptronic şanzımanlı araçlar için geçerlidir.

² Tüm MINI modelleri EU6 egzoz emisyonu normunu yerine getirmektedir. Yakıt tüketim tespitinde baz olarak ECE sürüş çevrimi (80/1268 EWG) geçerlidir. Bu, yaklaşık üçte bir oranında şehir içi ve üçte iki oranında kırsal sürüşlerden (yapılan mesafeye göre) oluşmaktadır. Yakıt tüketimine ek olarak CO₂ emisyonu da ölçülür. Yakıt tüketimi, standart donanıma göre hesaplanır. Opsiyonel donanımlar (örneğin geniş lastikler) bu miktardan artırır. Yakıt tüketimi ve CO₂ emisyonu ile ilgili değerler, seçilen tekerlek ve lastik ebadına göre değişir.

³ Belirtilen değerlerin içinde %90 depo doluluğu ile 68kg sürücü ve 7kg bagaj öngörülmüştür. Boş ağırlık standart donanımlı araçlar için geçerlidir. Özel donanımlar bu değeri artırır.

MINI 3 KAPI ÖLÇÜLER.

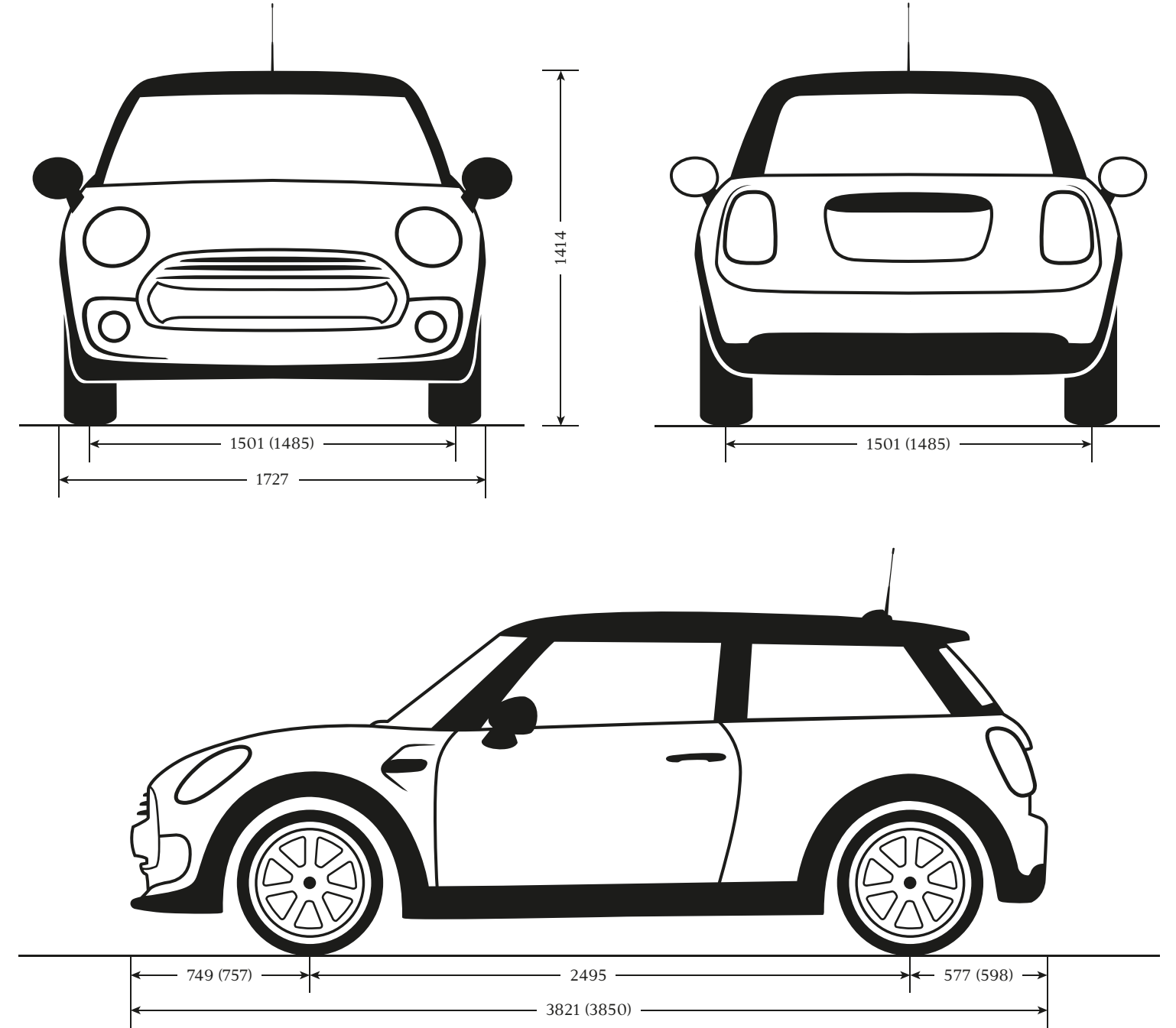

Tekerlek izi genişliği Cooper S: 1485 ön ve arka.
Tüm veriler mm cinsinden.
Cooper S için parantez içindeki değerler geçerlidir.

TEKNİK VERİLER MINI 5 KAPI.

Motor/Şanzıman ^{1,2}	One First	One	One D	Cooper	Cooper D	Cooper S	Cooper SD	
Silindir/Diziliş/Valfler	3/Sıralı/4	3/Sıralı/4	3/Sıralı/4	3/Sıralı/4	3/Sıralı/4	4/Sıralı/4	4/Sıralı/4	
Silindir hacmi	cm ³	1198	1198	1496	1499	1998	1995	
Maksimum güc/ Maksimum devir	kW/PS/ l/dak	55/75/ 3600	75/102/ 4000	70/95/ 4000	100/136/ 4400-6000	85/116/ 4000	141/192/ 5000-6000	125/170/ 4000
Maksimum tork/Maksimum devir	Nm/1/dak	150/1250-3500	180/1400-3600	220/1500-2500	220/1250-4400	270/1750-2250	280/1250-4600	360/1500-2750
Sıkıştırma oranı/Tavsiye edilen yakıt	:1	10,2/91-98 ROZ	10,2/91-98 ROZ	16,5/Dizel	11/91-98 ROZ	16,5/Dizel	11/91-98 ROZ	16,5/Dizel

Performans ¹								
Azami hız	km/s	172	192 [192]	187	207 [207]	203 [202]	232 [230]	225 [223]
0-100 km/s ivmelenme	sn	13,4	10,1 [10,5]	11,4	8,2 [8,1]	9,4 [9,5]	6,9 [6,8]	7,4 [7,3]
80-120 km/s ivmelenme (V. vites)	sn	16,5	12,8	12,1	9,6	9,2	6,7	6,7

Tüketim ^{1,2}								
Şehir içi	lt/100 km	6,7-6,6	6,0-5,9 [6,0-5,9]	4,1-4,0	5,9-5,9 [6,1-6,0]	4,5-4,4 [4,4-4,3]	7,9-7,7 [7,0-6,9]	5,1-5,0 [4,8-4,7]
Şehir dışı	lt/100 km	4,4-4,3	4,2-4,2 [4,4-4,3]	3,3-3,2	4,1-4,0 [4,2-4,1]	3,3-3,2 [3,6-3,5]	4,9-4,8 [4,6-4,5]	3,8-3,6 [3,8-3,7]
Karma	lt/100 km	5,3-5,2	4,9-4,8 [5,0-4,9]	3,6-3,5	4,8-4,7 [4,9-4,8]	3,7-3,6 [3,9-3,8]	6,0-5,9 [5,5-5,4]	4,3-4,1 [4,2-4,1]
CO ₂ emisyonu, karma	g/km	123-121	114-112 [116-114]	94-92	111-109 [114-111]	97-95 [102-99]	139-136 [128-125]	112-109 [109-107]
Yaklaşık depo kapasitesi	lt	40	40	44	40	44	44	44
Menzil	km	770	835 [815]	1255	850 [835]	1220 [1160]	745 [815]	1075 [1075]

Ağırlık/Hacimler ¹								
Yuksuz ağırlık EU ³	kg	1225	1225 [1250]	1250	1220 [1250]	1265 [1280]	1295 [1315]	1305 [1325]
İzin verilen toplam ağırlık	kg	1680	1680 [1705]	1715	1670 [1700]	1720 [1735]	1750 [1770]	1755 [1775]
İzin verilen yük	kg	530	530	540	525	530	530	525
İzin verilen aks yuku on/arka	kg	900/845	900/845 [925/845]	910/850	910/835 [940/835]	925/845 [940/845]	950/850 [970/850]	950/850 [970/850]
Bagaj hacmi	lt	278-941	278-941	278-941	278-941	278-941	278-941	278-941

Tekerlekler								
Lastik boyutları		175/65 R15 84H	175/65 R15 84H	175/65 R15 84H	175/65 R15 84H	175/65 R15 84H	195/55 R16 87W	195/55 R16 87W
Jant boyutları		5,5 J x 15	5,5 J x 15	5,5 J x 15	5,5 J x 15	5,5 J x 15	6,5 J x 16	6,5 J x 16
Malzeme		Çelik	Çelik	Çelik	Hafif metal alaşım	Hafif metal alaşım	Hafif metal alaşım	Hafif metal alaşım

¹ Tüm bilgiler standart 6 ileri vitesli manuel şanzımanlı araçlarla ilgilidir. [] içindeki değerler 6 ileri vitesli Steptronic şanzımanlı araçlar için geçerlidir.

² Tüm MINI modelleri EU6 egzoz emisyonu normunu yerine getirmektedir. Yakıt tüketim tespitinde baz olarak ECE sürüş çevrimi (80/1268 EWG) geçerlidir. Bu, yaklaşık üçte bir oranında şehir içi ve üçte iki oranında kırsal sürüşlerden (yapılan mesafeye göre) oluşmaktadır. Yakıt tüketimine ek olarak CO₂ emisyonu da ölçülür. Yakıt tüketimi, standart donanıma göre hesaplanır. Opsiyonel donanımlar (örneğin geniş lastikler) bu miktardan artırır. Yakıt tüketimi ve CO₂ emisyonu ile ilgili değerler, seçilen tekerlek ve lastik ebadına göre değişir.

³ Belirtilen değerlerin içinde %90 depo doluluğu ile 68 kg sürücü ve 7 kg bagaj öngörülmüştür. Boş ağırlık standart donanımlı araçlar için geçerlidir. Özel donanımlar bu değeri artırır.

MINI 5 KAPI ÖLÇÜLER.

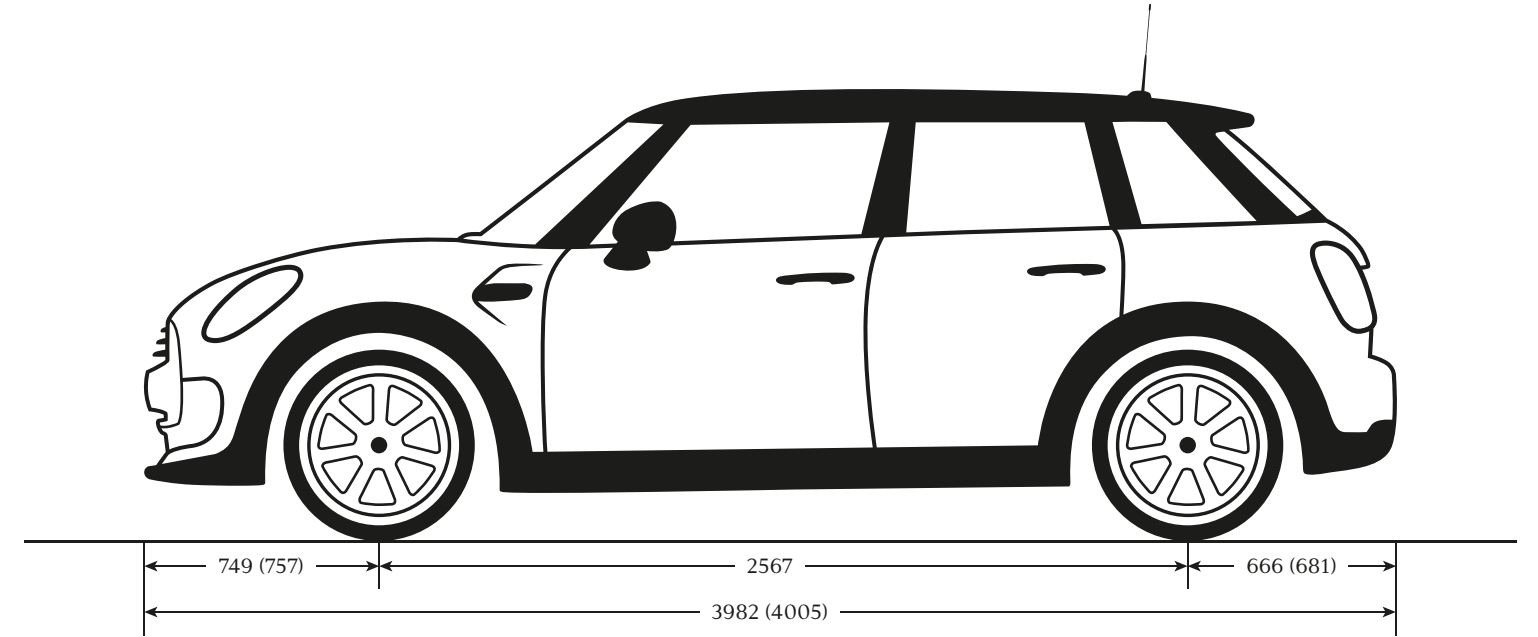
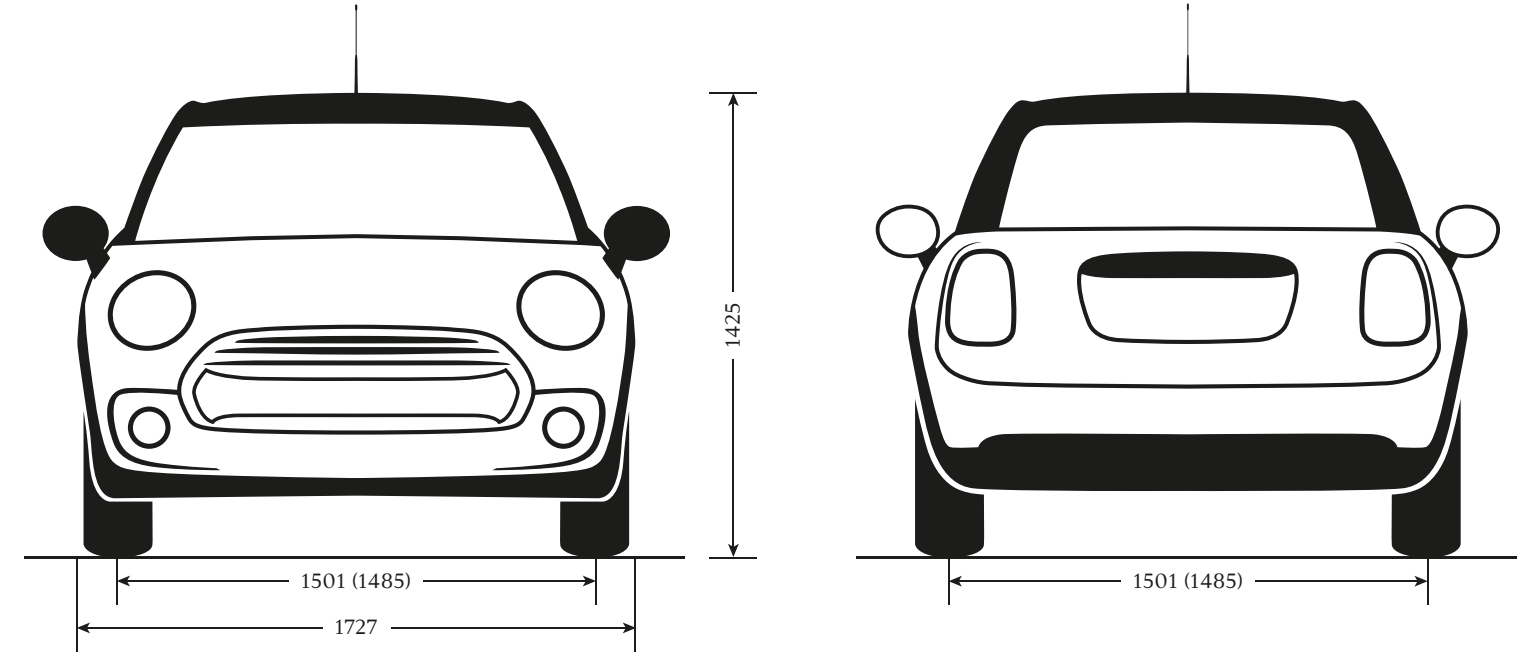

Tekerlek izi genişliği Cooper S: 1485 ön ve arka.
Tüm veriler mm cinsinden.
Cooper S için parantez içindeki değerler geçerlidir.



EN GÜZEL OLAYI SONA SAKLADIK: DENEME SÜRÜŞÜ.

Sizde merak uyandırabildik mi? Sürücü koltuğuna oturun. Direksiyona geçin. Kapının o güçlü kapanma sesine şahit olun. Emniyet kemerinizi bağlayın. Dikiz aynalarını ayarlayın ve motoru çalıştırın. Yepyeni bir gerçekle karşı karşıyasınız. İlham verici bir sürüş. Gaz pedalına basın. MINI Yetkili Satıcınızdan bir deneme sürüşü talep edin ve MINI Clubman'ı bir de yollarda keşfedin.

mini.com.tr/contact/test_drive



Bu katalog, BMW AG tarafından Türkiye pazarı için sunulan otomobillerin modellerini, donanım kapsamlarını ve konfigürasyon olanaklarını (standart donanım ve opsiyonel donanım) içerir. Bu katalogta tanımlanan donanım kapsamları, münferit modellerin konfigürasyonlarına göre farklılıklar içerebilir. Bölgenizdeki MINI Yetkili Satıcısından, farklı ülke versiyonları konusunda bilgi alabilirsiniz. Yapı ve donanım ile ilgili değişiklik haklarımız saklıdır.

© BMW AG Münih/Almanya.
Kısmen de olsa alıntı yapmak sadece BMW AG, Münih firmasının yazılı iznine tabidir.

MINI hakkında ayrıntılı bilgi için:
mini.com.tr
veya MINI İletişim Merkezi
telefon numarası: 0850 252 20 20



facebook.com/miniTurkey

MINI ORJİNAL AKSESUARLAR
mini.com.tr/accessories

MINI COLLECTION
shop.mini.com

Temmuz 2016

